

Cassettes

Cassette 2 Tubes (2T)

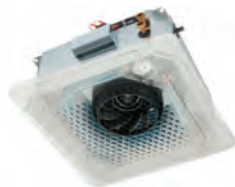

1



		Taille FCA / FCAE		120	220	530	840	630	840
Débits d'air		GV	m³/h	530	720	810	950	1230	1200
		MV	m³/h	370	510	680	800	680	660
		PV	m³/h	260	350	450	530	120	120
Puissance froid (batt.3R)	Eau 7/12° C Air 27° C 50 % HR	GV	kW	3.11	3.76	5.24	7.30	6.80	8.43
		MV	kW	2.59	3.16	4.80	6.69	5.02	6.20
		PV	kW	2.15	2.59	3.88	5.40	1.90	2.39
Débit d'eau froide 7/12°C		GV	L/h	534	646	902	1255	1170	1450
Perte de charge 7/12°C		GV	KPa	7.8	11.3	13.8	22.2	23.1	29.7
Puissance chaud (batt.3R)	Eau 70/60° C Air 20° C	GV	kW	7.01	8.59	11.22	13.87	14.79	16.18
		MV	kW	5.65	6.99	10.11	12.52	10.34	11.28
		PV	kW	4.57	5.55	7.87	9.76	3.46	3.85
	Eau 50/40° C Air 20° C	GV	kW	3.89	4.77	6.23	7.71	8.22	8.99
		MV	kW	3.19	3.94	5.66	7.00	5.88	6.41
		PV	kW	2.60	3.17	4.47	5.54	2.04	2.27
Débit d'eau chaude 70/60° C		GV	L/h	603	739	965	1193	1272	1391
Perte de charge 70/60° C		GV	KPa	7.7	11.5	12.3	15.6	21.3	21.3
Puissance électrique		GV	W	50	88	88	88	74	74
Niveau sonore à 2 m		MV	dB(A)	17	24	32	36	32	31
Poids			kg	17	17	18	19	18	19
Cassette FCA				1576 € FCA120	1618 € FCA220	1822 € FCA530	1966 € FCA840	-	-
Cassette FCAE (moteur brushless)				-	-	-	-	2086 € FCAE630	2188 € FCAE840

Dimensions : détails p. 79

Départ usine - Transport voir page 103

Cassette 4 Tubes (4T)



1

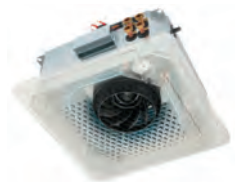

		Taille FCA / FCAE		121	221	521	831	831	
Débits d'air		GV	m³/h	520	710	810	950	1200	
		MV	m³/h	370	500	680	800	660	
		PV	m³/h	260	350	450	530	120	
Puissance froid (batt.3R)	Eau 7/12° C Air 27° C 50 % HR	GV	kW	3.23	3.92	4.25	6.04	6.98	
		MV	kW	2.72	3.28	3.92	5.54	5.14	
		PV	kW	2.26	2.72	3.15	4.48	1.98	
Débit d'eau froide 7/12°C		GV	L/h	556	674	731	1039	1201	
Perte de charge 7/12°C		GV	KPa	8.3	12.3	14.5	18.2	24.3	
Puissance chaud (batt.1R)	Eau 70/60° C Air 20° C	GV	kW	4.59	5.64	6.16	6.84	7.98	
		MV	kW	3.74	4.57	5.55	6.17	5.56	
		PV	kW	3.02	3.68	4.32	4.81	1.90	
	Eau 50/40° C Air 20° C	GV	kW	2.55	3.13	3.42	3.80	4.43	
		MV	kW	2.11	2.58	3.11	3.50	3.16	
		PV	kW	1.72	2.10	2.47	2.73	1.12	
Débit d'eau chaude 70/60° C		GV	L/h	395	485	530	588	381	
Perte de charge 70/60° C		GV	KPa	12.2	18.5	22.1	15.5	7.2	
Puissance électrique		GV	W	150	88	88	88	74	
Niveau sonore à 2 m		MV	dB(A)	17	24	32	36	31	
Poids			kg	18	18	18	19	19	
Cassette FCA				1766 € FCA121	1947 € FCA221	1968 € FCA521	2065 € FCA831	-	-
Cassette FCAE (moteur brushless)				-	-	-	-	2288 € FCAE831	

Dimensions : détails p. 79

Départ usine - Transport voir page 103

Régulation



CR23

2



CR25

3



CR26

4



TEL62

5

		Taille FM	Ref	FCA2T/4T	FCAE 2T/4T	tous modèles
Thermostat mural (CR)	Commande	2	CR23	•		208 € CR23
	Commande et affichage	3	CR25	•		262 € CR25
	Relais commande pour 4 FCA	4	CR26		•	263 € CR26
Télécommande infrarouge		5	TEL62	•		498 € TEL62



CRI
Relais commande
pour 4 appareils

5



TM
Sonde limite
basse eau chaude

6

Taille FM / FME	tous modèles
Sonde limite basse eau chaude	26 € TM

Départ usine - Transport voir page 103



BC63

8



VL632

9



VL622

10















Accessoires divers

	Taille FCA / FCAE	tous modèles
Bac de récupération des condensats auxiliaire Ø 20 évac.	8	54 € BC63
Kit vanne 2 voies	9	164 € VL632
Kit vanne 3 voies	10	164 € VL622
Montage vanne 2/3 voies	11	53 € MV3

Départ usine - Transport voir page 103

Commande et régulation

Commande et régulation | Ventilateurs FM et FME | Cassettes FCA et FCAE |

						
Désignation	CBE23	CBE25	CBE26	CR23	CR25	CR26
Composition :						
• Sélecteur marche/arrêt ON/OFF	•	•	•	•	•	•
• Sélecteur 3 vitesses/arrêt	•	•	•	•	•	•
• Sélecteur fonctions   	•	•	•	•	•	•
• Thermostat avec limiteur	• 5 à 35° C	• 5 à 35° C	• 5 à 35° C	• 5 à 35° C	• 5 à 35° C	• 5 à 35° C
• Sonde de température déportée (air)	•	•	•	intégrée		
• Affichage digital		•	•		•	•
Fonctions :						
• Sélecteur vitesses/arrêt						
– manuel	•	•	•	•	•	•
– automatique	•	•	•	•	•	•
• Sélecteur manuel chaud  ou froid  avec action :						
– sur ventilation (air)	•	•	•	•	•	•
– sur vanne tout ou rien (eau) (1 ou 2)	•	•	•	•	•	•
– sur vanne proportionnelle (eau) (3 points)		•	•		•	•
• Sélecteur automatique chaud  ou froid  avec action :						
– sur ventilation (air) ou vanne (tout ou rien / 3 points) zone neutre de 1 à 11° C (ex  à 21° C /  à 28° C soit zone neutre 7° C).	•	•	•	•	•	•
• Temporisation ventilation avec sonde de limite basse eau chaude (TM)	•	•	•	•	•	•
• Abaissement consigne hors occupation, fonction économique		•	•		•	•
• Sécurité hors gel		•	•		•	•
• Signal de maintenance pour entretien filtre		•	•		•	•
• Contact fenêtre	•	•	•	•	•	•
• Fonction anti-stratification (en petite vitesse)	•	•	•	•	•	•
– Marche ventilateur 90s toutes les 15 min		•	•	•	•	•
• Visualisation temp. consigne / temp. eau		•	•		•	•
Divers :						
• Tension d'alimentation	230 V	230 V	230 V	230 V	230 V	230 V
• Limite humidité (%HR)	80%	80%	80%	80%	80%	80%
• Indice de protection	IP20	IP20	IP20	IP30	IP30	IP30
• Dimensions (L x H x P)				120x80x38 mm	132x87x28 mm	120x80x24 mm



CRI
Relais de commande
pour 4 appareils

Fixation sur rail DIN
Alim. 230 V / IP 30
Pouvoir coupure
- contact ventilateur 4 x 3A
- contact vanne 4 x 0,3A
Dimensions (LxHxP) 105x90x70 mm



TM
Sonde de limite
basse eau chaude

A fixer sur la tubulure de sortie de la batterie.
Autorise la mise en marche du ventilateur, pour le soufflage de l'air chaud, lorsque la température d'eau atteint 40° C.

Ventilo-convecteurs | Cassettes

Commande et régulation individuelle simple



- 1 Boîtier CBE avec sonde dans l'appareil
- 2 Boîtier CB avec sonde intégrée

Commande manuelle



Commande avec affichage digital

Montage à bord (CBE)

- Sonde de température à placer dans la reprise d'air.
- Boîtier dans l'appareil, idéal pour appareil au sol.



Montage à distance (CR)

- Prévoir un câble d'alimentation électrique.
- Pour cassette ou ventilo-convecteur sous plafond

Commande et régulation centralisée (sauf versions FME / FCAE)

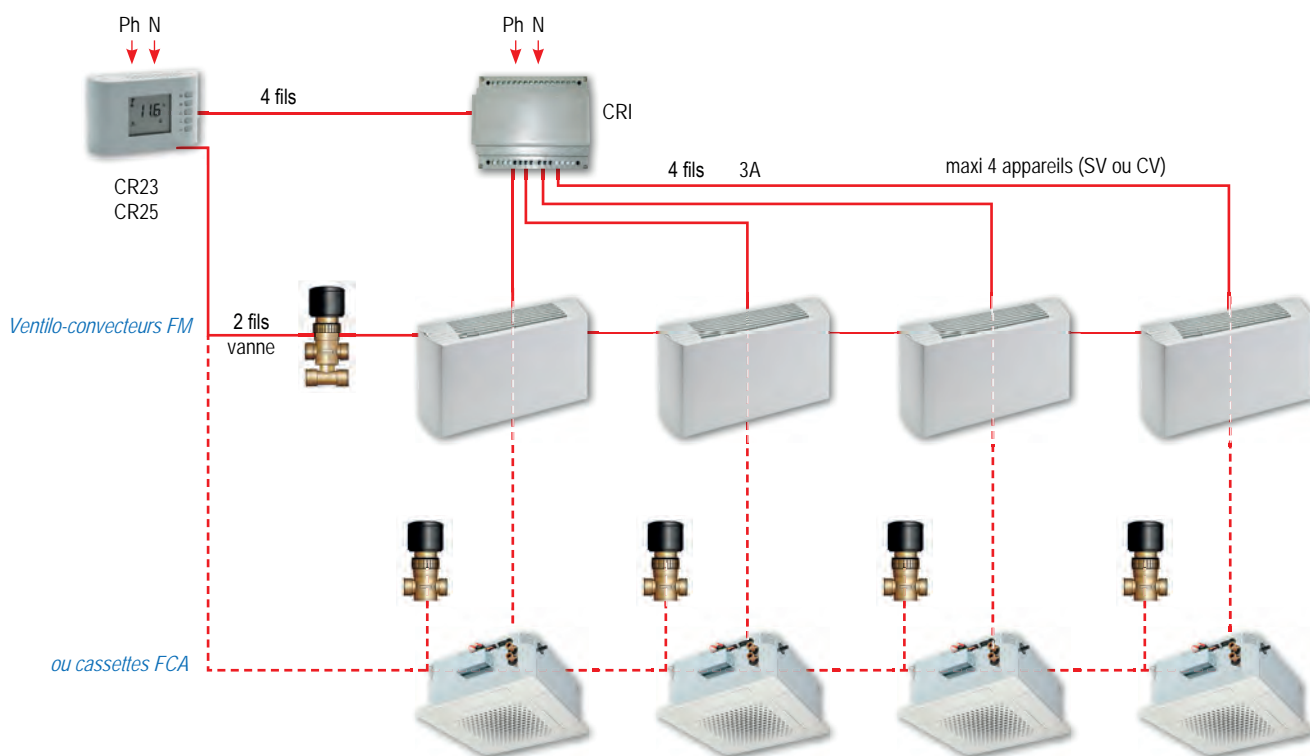

Dimensions cassettes plafonnières

Cassettes FCA / FCAE - dimensions en mm

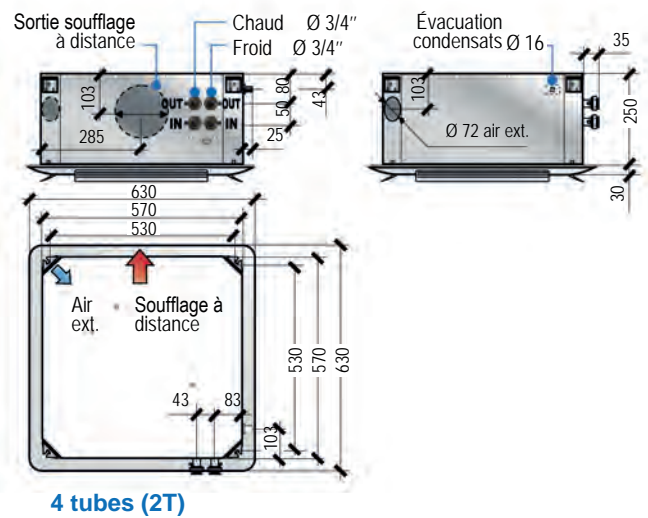
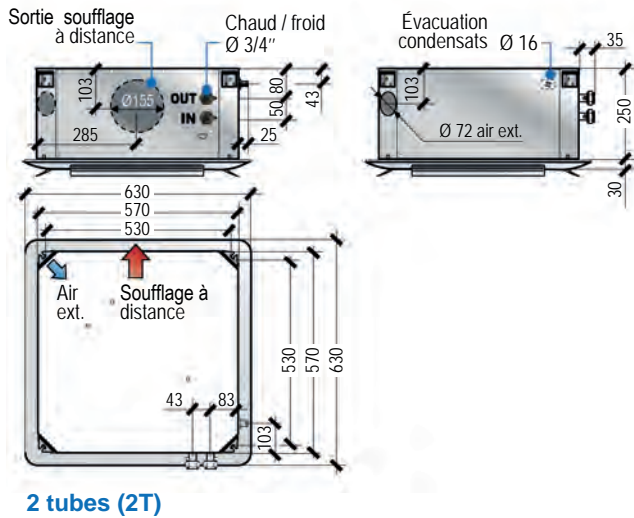

570 x 570 mm

hauteur dans le faux-plafond 250 mm

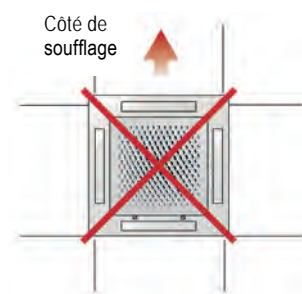
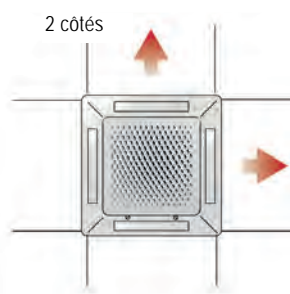
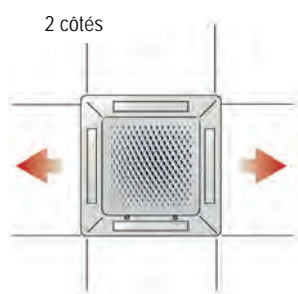
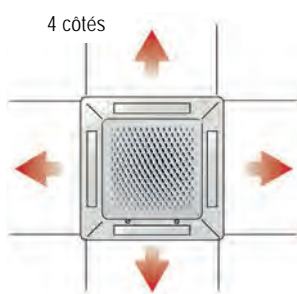

Conçues pour s'intégrer parfaitement dans les modules des faux plafonds :
600 x 600 mm